

راهنمای فارسی

# JBL PARTY BOX 1000

پخش کننده موسیقی بلوتوثی با رقص نور



**1100W** OUTPUT  
POWER!

تهیه شده در بخش خدمات پس از فروش شرکت شاب

آدرس: تهران، چیدر، میدان ندا، پلاک ۵۸

تلفن: (۱۰ خط) ۲۲۶۶۲۱۸

[www.shobtech.com](http://www.shobtech.com)  
[technical@shobtech.com](mailto:technical@shobtech.com)



هشدار: اکیدا توصیه می شود برای جلوگیری از سوختن دستگاه در اثر نوسانات برق شهر، حتما از دستگاه استابلایزر ( محافظ و تثبیت کننده ولتاژ برق شهر) استفاده نمائید.

۱) محتویات داخل جعبه :



۲) مرور کلی محصول

۲.۱ پنل بالا

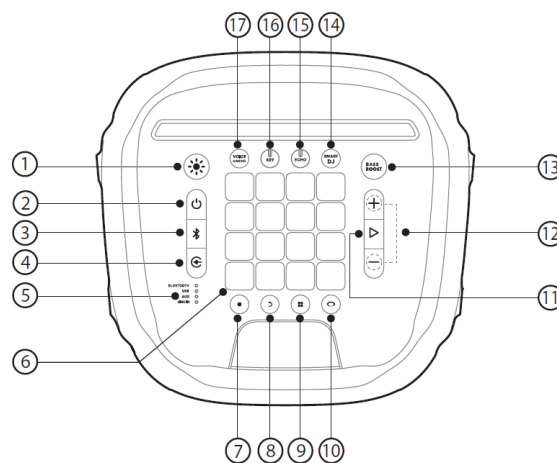

☀️ (۱)

- فشار دهید تا پترنهای رقص نور را عوض کنید.
- فشار دهید و ۲ ثانیه نگه دارید تا نور استروب را روشن یا خاموش کنید.

⏻ (۲)

• روشن / خاموش کردن تغذیه

✱ (۳)

• فشار دهید تا وارد حالت pairing بلوتوث شوید.

• فشار دهید و برای ۲۰ ثانیه نگه دارید تا ارتباط قطع شود و با دستگاه جدید pair کنید.

⌂ (۴)

• مرتب فشار دهید تا یک منبع موزیک (بلوتوث/USB/AUX / LINE IN) را انتخاب کنید.

⊞ (۵)

• چراغهای شاخص که منبع موزیک فعلی را نشان میدهند.

⊞ (۶)

• کلیدهای کنترل DJ

• (۷)

• فشار دهید تا یک ترک جدید ضبط کنید. تا ۸ ترک قابل ضبط هستند.

↶ (۸)

• فشار دهید تا آخرین ترک ضبط شده را پاک کنید.

• فشار دهید و برای ۵ ثانیه نگه دارید تا همه ترکهای ضبط شده را پاک کنید.

⊞ (۹)

• مرتب فشار دهید تا یک افکت صوتی

(Drums/Keyboard/Piano/DJ/Customized) را انتخاب کنید.

○ (۱۰)

• فشار دهید تا وارد حالت کنترل رنگ بشوید و رنگهای نوری مختلف پنل جلو و میچ بند را عوض کنید.

▶ (۱۱)

• یک بار فشار دهید تا موزیک را پخش و یا متوقف کنید.

• دو بار فشار دهید تا ترک بعدی را پخش کنید.

• سه بار فشار دهید تا ترک قبلی را پخش کنید.

(۱۲) -/+

• فشار دهید تا ولوم را کم یا زیاد کنید.

• هر دو را همزمان فشار دهید تا صدای خروجی را قطع کنید.

(۱۳) BASS  
BOOST

• مرتب فشار دهید تا بین صدای 1 boost level ، 2 boost level و خاموش سوئیچ کنید.

(۱۴) SMART  
DJ

• فشار دهید تا Smart DJ را روشن یا خاموش کنید.

(۱۵) \* ECHO

• بچرخانید تا ولوم اکو را تنظیم کنید.

(۱۶) \* KEY

• بچرخانید تا ولوم KEY را تنظیم کنید.

(۱۷) \* VOICE  
CANCEL

• فشار دهید تا صدای انسان را قطع یا وصل کنید.

\* میکروفن را جا بزنید تا حالت کاراکوئه را فعال کنید.

## ۲.۲ پد DJ (DJ pad)

کنترل رنگ

○ را فشار دهید تا وارد حالت کنترل رنگ بشوید، بعد برای انتخاب رنگ نور هر دوی

PartyBox و مچ بند، یک کلید کنترل DJ را فشار دهید. رنگ برای ۵ ثانیه باقی خواهد ماند. برای

ثابت کردن رنگ ، کلیدهای کنترل DJ را فشار دهید و نگه دارید.

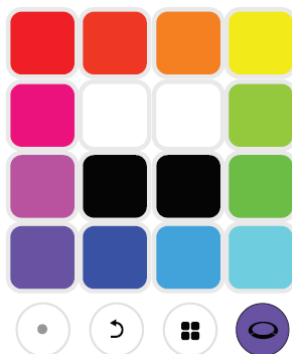

افکنهای صوتی

را مرتب فشار دهید تا یک افکت صوتی را انتخاب کنید.

(Drums / Keyboard / Piano / DJ / Customized)

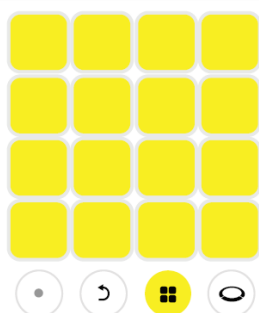

درام (پیش فرض)

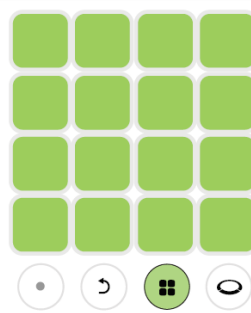

کی برد

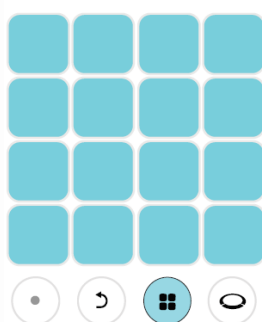

پیانو

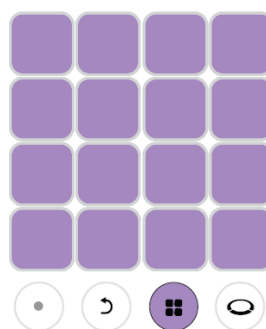

افکنهای DJ

## افکتهای شخصی سازی شده

### افکتهای شخصی سازی شده

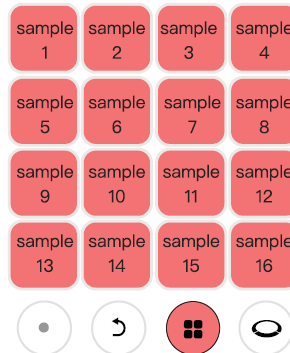

۱)  را مرتب فشار دهید تا افکتهای شخصی سازی شده را انتخاب کنید.

۲) نمونه های صداهای ذخیره شده در USB لود خواهند شد. در طول زمان لود شدن، همه کلیدها به ترتیب قرمز خواهند شد.

نکته: فقط فرمت MP3 پشتیبانی میشود.

## ضبط و حذف

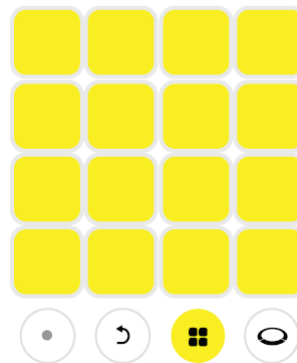

۱) ● را فشار دهید تا ضبط شروع شود. وقتی یک کلید کنترل فشار داده شود، چراغ سفید روشن خواهد شد. هر چقدر محکمتر کلیدها را فشار دهید، صدای بلندتری پخش خواهد شد. بعد از ۳۰ ثانیه ضبط، ضبط کردن به صورت خودکار متوقف خواهد شد یا دوباره ● را فشار دهید تا ضبط کامل شود.

● (۲) را فشار دهید تا یک ترک جدید را ضبط کنید. ترک تازه ضبط شده با ترکهای ضبط شده قبلی در یک حلقه پخش خواهند شد. ترکهای ضبط شده جدیدتر، کوتاهتر و یا مساوی با اولین ترک ضبط خواهند شد.

☞ (۳) را فشار دهید تا آخرین ترک ضبط شده را پاک کنید. برای پاک کردن همه ترکهای ضبط شده، فشار دهید و ۲ ثانیه نگه دارید.

## ۲.۳ پنل پشت

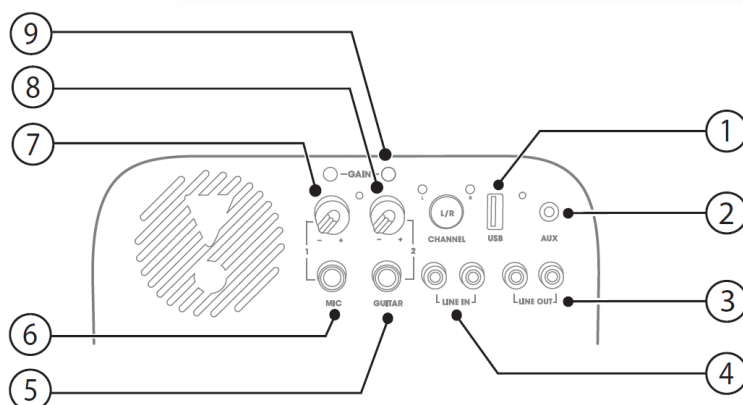

### USB (۱)

- به یک دستگاه ذخیره USB وصل کنید.
- یک دستگاه USB اکسترنال را شارژ کنید.

### AUX (۲)

- با یک کابل صوتی، به یک دستگاه صوتی اکسترنال وصل کنید.

### LINE OUT (۳)

- با یک کابل صوتی RCA، به جکهای ورودی صوتی آنالوگ یک دستگاه آنالوگ دیگر وصل کنید.

### LINE IN (۴)

- با یک کابل صوتی RCA، به جکهای خروجی صوتی آنالوگ یک دستگاه آنالوگ دیگر وصل کنید.

GUITAR (۵)

- به یک گیتار وصل کنید.

MIC (۶)

- به یک میکروفن وصل کنید.

VOLUME(MIC) (۷)

- پیچ را بچرخانید تا سطح ولوم میکروفن را به مقدار بلندی دلخواه خودتان تنظیم کنید.

VOLUME(GUITAR) (۸)

- پیچ را بچرخانید تا سطح ولوم گیتار را به مقدار بلندی دلخواه خودتان تنظیم کنید.

GAIN (۹)

- دکمه های کنترل gain میکروفن و گیتار برای تطبیق حساسیت میکروفن و گیتار.

۳) روشن کردن دستگاه

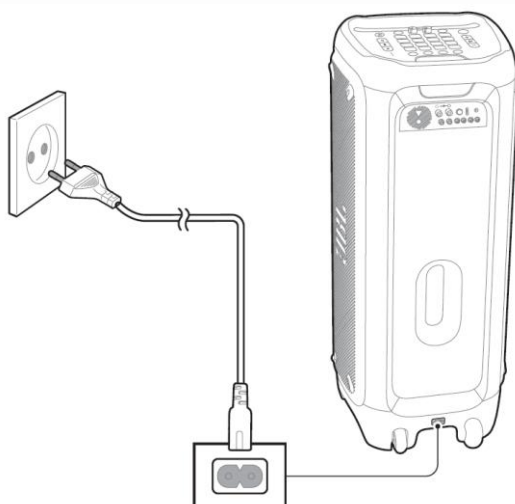



## ۴) اتصالات

### ۴.۱ بلوتوث

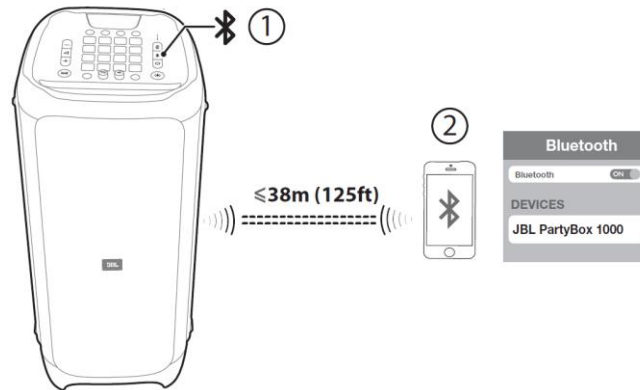

### USB ۴.۲

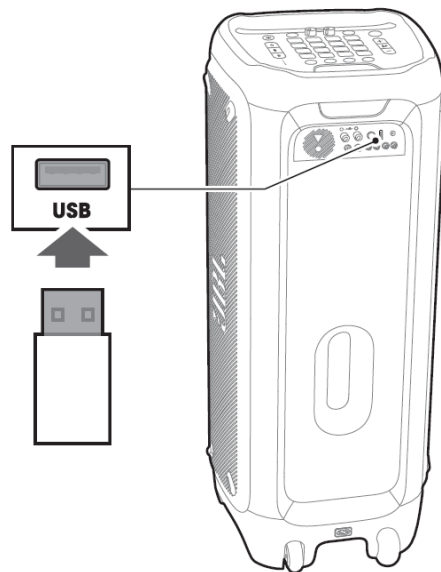

AUX ۴.۳

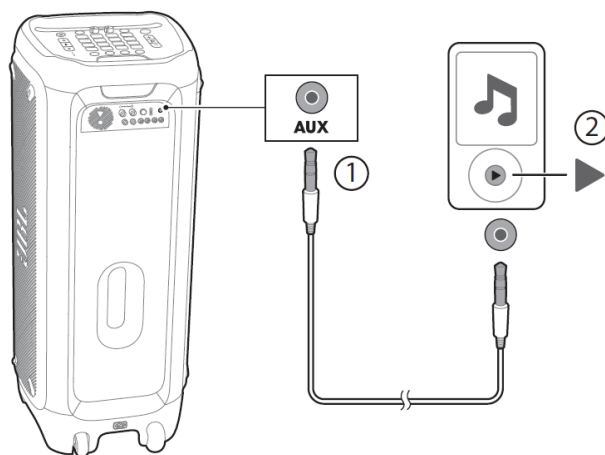

LINE IN ۴.۴

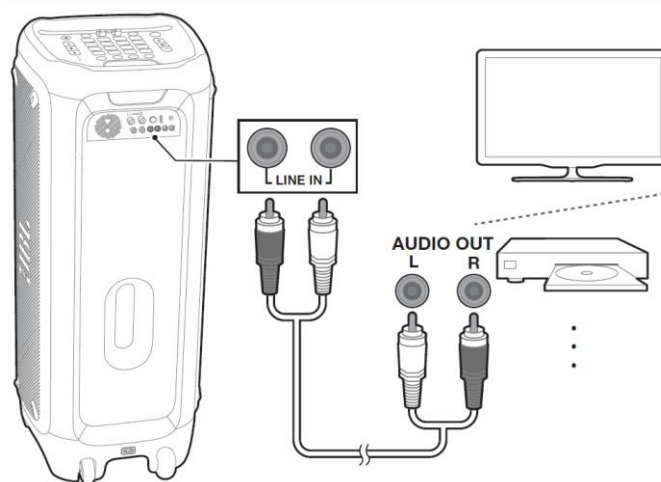

**۵) مچ بند Air Gesture**

۵.۱) روشن/خاموش کردن تغذیه



• ① را فشار دهید تا مچ بند Air Gesture را روشن کنید، مچ بند به صورت خودکار با PartyBox ، pair خواهد شد.

• ① را فشار دهید تا مچ بند خاموش شود.

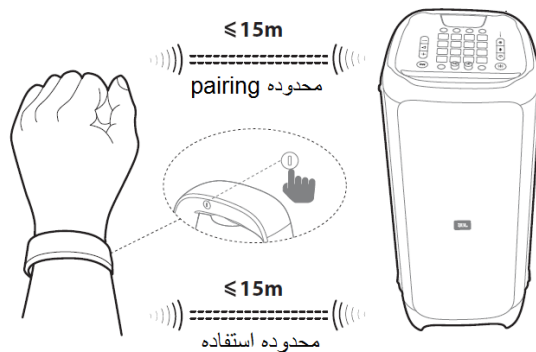
نکته: این مچ بند به صورت خودکار با نزدیکترین PartyBox 1000 ، pair خواهد شد.



۵.۲) با میچ بند Air Gesture ، PartyBox را کنترل کنید

حرکت	عملکرد
دست بزنید  × 2	افکت صوتی 1 را پخش کن
تکان بدهید  × 4	افکت صوتی 2 را پخش کن
بچرخانید 	پترنهای نور را عوض کن

## ۶) ترکیب صدا با میکروفن / گیتار

یک میکروفن را جا بزنید تا حالت کاراکوئه را فعال کنید.

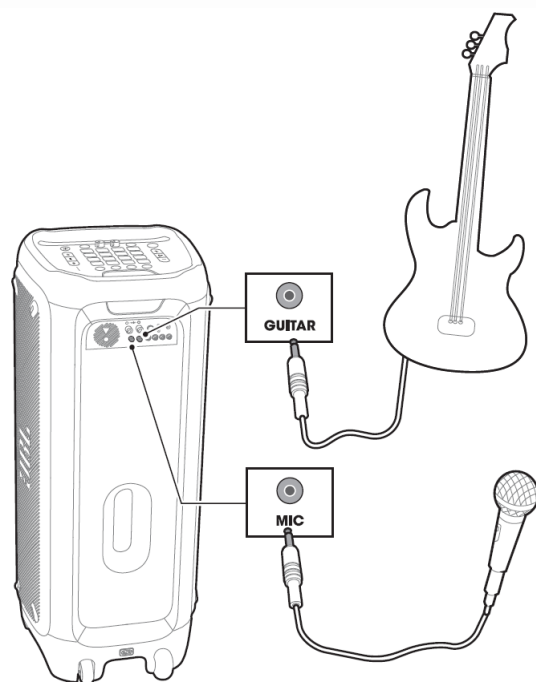

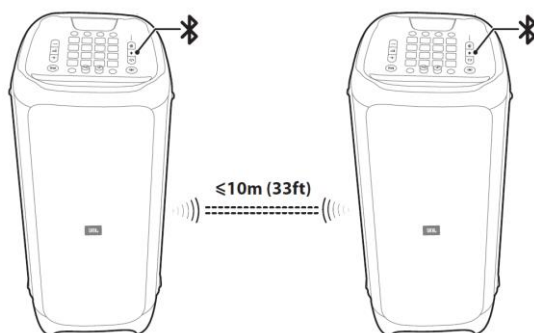

## ۷) حالت TWS (True Wireless Stereo)



۱) روی هر دو دستگاه ، \* را به مدت ۵ ثانیه فشار دهید و نگه دارید. اتصال TWS تشکیل خواهد شد.

۲) دکمه L/R روی یک دستگاه را فشار دهید تا بین کانال چپ ، کانال راست و استریو سوئیچ کنید ، دستگاه دیگر هم به صورت خودکار تنظیم خواهد شد.

۸) عملکرد چراغ

	خاموش	تغذیه خاموش
	<input type="radio"/> سفید (ثابت)	تغذیه روشن
	<input checked="" type="radio"/> کهربایی (ثابت)	استندبای
	خاموش	وصل نیست
	<input type="radio"/> سفید (ثابت)	وصل است
	 سفید (چشمک زن)	در حال Pairing
<b>BASS BOOST</b>	خاموش	خاموش
	<input type="radio"/> سفید (ثابت)	روشن
<b>VOICE CANCEL</b>	خاموش	خاموش
	<input type="radio"/> سفید (ثابت)	روشن
<b>L/R CHANNEL</b>	خاموش	خاموش
	<input type="radio"/> سفید (ثابت)	روشن
<b>SMART DJ</b>	خاموش	خاموش
	<input type="radio"/> سفید (ثابت)	روشن

## ۹) مشخصات JBL PartyBox 1000 :

- AC power input: 100-240V ~ 50/60Hz
- Power consumption: 150W
- Standby power consumption: <2W with BT connecting; <0.5W without BT connecting
- USB output: 5V  $\equiv$  2.1A
- Speaker drivers: 1 x 12" Sub woofer + 2 x 7" Mid-range + 1 x Compression driver
- Speaker impedance: Sub woofer 3ohm / Mid-range 4ohm / Compression driver 4 ohm
- Total output power: 1100W
- Frequency response: 30Hz -20kHz(-6dB)
- Signal-to-noise (S/N) ratio: 80 dBA
- Bluetooth version: 4.2
- Bluetooth profile: A2DP V1.3, AVRCP V1.6
- Bluetooth transmitter frequency range: 2402-2480MHz
- Bluetooth maximum transmitter power: 15dBm (EIRP)
- Bluetooth transmitter modulation: GFSK,  $\pi/4$  DQPSK, 8DPSK
- Bluetooth range: Approx. 38m (125feet)
- USB file system: FAT16, FAT32
- USB file format: .mp3, .wma, .wav
- Air gesture wristband: BLE technology
- Dimensions (W x H x D): 397 x 1050 x 390 mm / 15.6 x 41.3 x 15.4 in
- Net weight: 34.7 kg / 76.5 lbs